

# CATALOGO DE PRODUCTOS 2020



# MGL

KPS MASTECH POWER PROBE

## INSTRUMENTACIÓN DE MEDIDA



- PINZAS AMPERIMÉTRICAS
- MULTÍMETROS DIGITALES
- DETECTORES DE TENSIÓN
- MEDIDORES DE RESISTENCIA DE TIERRA
- MEDIDORES DE AISLAMIENTO
- COMPROBADORES DE CABLEADO
- COMPROBADORES SMD
- MEDIDORES AMBIENTALES
- MEDIDORES DE TEMPERATURA
- MEDIDORES INDUSTRIALES
- MEDIDORES DE DISTANCIA
- CABLES, PUNTAS DE PRUEBA Y TERMOPARES

- KITS PARA EL CUMPLIMIENTO DEL REGLAMENTO ELECTROTÉCNICO DE BAJA TENSIÓN
- COMPROBADORES MULTIFUNCIÓN DE SEGURIDAD ELÉCTRICA
- COMPROBADORES DE SEGURIDAD ELÉCTRICA
- COMPROBADORES DE INSTALACIONES FOTOVOLTAICAS
- CERTIFICADORES DE CUADROS/DISPOSITIVOS PORTÁTILES/MÁQUINAS
- ANALIZADORES DE REDES
- MEDIDORES Y COMPROBADORES EN ALTA TENSIÓN



## PINZAS AMPERIMÉTRICAS

Cuando el profesional desea realizar medidas de corriente de manera rápida y sencilla, el instrumento ideal es la pinza amperimétrica. Este instrumento permite, sin necesidad de llevar a cabo desconexión del circuito a medir, realizar las medidas oportunas con una elevada precisión. Para la medida de corriente se abraza el cable con la mordaza de la pinza.

KPS ha desarrollado pinzas con las tecnologías más modernas como la función SMART, que permite el reconocimiento automático del parámetro que se está midiendo, evitando lecturas erróneas y facilitando dicha tarea al profesional.



MAXILAR  
Ø28mm / 1.1"

TENSIÓN  
DC 600V  
AC 600V

CORRIENTE AC 400A



MAXILAR  
Ø20mm / 1.0"

TENSIÓN  
DC 600V  
AC 600V

CORRIENTE AC 600A



### CM300

#### Minipinza amperimétrica digital

Artículo	Marca	Código	Precio de lista
CM300	<b>MASTECH®</b>	608000069	\$960.00

- Minipinza amperimétrica digital.
- 2000 cuentas.
- Medida de tensión AC/DC, corriente AC y resistencia (2KΩ).
- Retención de lecturas.
- Avisador acústico de continuidad y prueba de diodos.
- Indicación de batería baja.
- CAT.III 600V según EN 61010.

#### Minipinza amperimétrica digital

Artículo	Marca	Código	Precio de lista
CM501	<b>MASTECH®</b>	608000056	\$1,158.00

- Minipinza amperimétrica digital.
- 4000 cuentas.
- Medida de tensión DC/AC, corriente AC, resistencia (40MΩ), capacidad (100µF), frecuencia (100kHz), ciclo de trabajo y temperatura (-20°C a +75°C).
- Selección automática de escalas.
- Avisador acústico de continuidad y prueba de diodos.
- Retención de lecturas.
- Función autoapagado.
- Display retroiluminado.
- Indicación de batería baja.
- Luz de trabajo.
- CAT.III 600V según EN61010.



### KPS-PA430 MINI Minipinza amperimétrica digital

Artículo	Marca	Código	Precio de lista
KPS-PA430MINI	<b>KPS</b>	602150035	\$2,189.00

- Minipinza amperimétrica digital
- 4000 cuentas
- Medición de tensión DC/AC, corriente DC/AC, resistencia (40MΩ), capacidad (4000µF) y frecuencia (10MHz) y ciclo de trabajo.
- Avisador acústico de continuidad y prueba de diodos
- Valores MAX/MIN. Medidas relativas.
- Retención de lecturas
- Autoescala, autoapagado, luz de trabajo e indicador de batería baja
- CAT.III 600V según EN 61010



### KPS-PA440 Pinza amperimétrica digital con maxilar abierto

Artículo	Marca	Código	Precio de lista
KPS-PA440	<b>KPS</b>	602150033	\$1,613.00

- Pinza amperimétrica digital con maxilar abierto.
- 6000 cuentas.
- Medida de tensión DC/AC, corriente DC/AC, resistencia (60MΩ), capacidad (60µF), frecuencia (60MHz), ciclo de trabajo y temperatura (-20°C a +400°C).
- Avisador acústico de continuidad y prueba de diodos.
- Detección de tensión sin contacto (NCV).
- Retención de lecturas.
- Autoescala, autoapagado, pantalla retroiluminada, luz de trabajo e indicador de batería baja.
- CAT. III 600V según EN 61010

### • Pinza amperimétrica digital

- Pinza amperimétrica digital
- 4000 cuentas
- Medida de corriente: 200A AC
- Medida de tensión: 700V AC / 1.000V DC
- Medición de resistencia, frecuencia y temperatura
- Test de diodos y de continuidad
- Autoescalado
- Pantalla retroiluminada
- Retención de datos. Autoapagado
- CAT. III 600V según EN 61010

Artículo	Marca	Código	Precio de lista
KPS-PA04 MA	<b>KPS</b>	602150024	\$1,383.00





**SMART**  
*Detección sin contacto del parámetro medido*

MAXILAR  
 Ø20mm / 1.1"

TENSIÓN  
 DC 600V  
 AC 600V

CORRIENTE AC 600A



### KPS-PA900 MINI Minipinza amperimétrica digital

Artículo	Marca	Código	Precio de lista
KPS-PA900MINI	<b>KPS</b>	602150032	\$2,287.00

- Minipinza amperimétrica digital SMART.
- 6000 cuentas.
- Medida de tensión DC/AC, corriente AC, resistencia (10MΩ), frecuencia (3kHz) y ciclo de trabajo.
- Función SMART, reconocimiento automático de parámetro medido.
- Avisador acústico de continuidad.
- Valores MAX/MIN.
- Autoescala, autoapagado, pantalla retroiluminada.
- Indicador de batería baja.
- CAT.III 600V según EN61010.



MAXILAR  
 Ø12mm / 1.6"

TENSIÓN  
 DC 1000V  
 AC 750V

CORRIENTE  
 DC 1000V  
 AC 1000V



### KPS-PA720R Pinza amperimétrica digital TRMS

Artículo	Marca	Código	Precio de lista
KPS-PA720R	<b>KPS</b>	602150018	\$2,280.00

- Pinza amperimétrica digital TRMS.
- 6000 cuentas.
- Medida de tensión DC/AC, corriente DC/AC, corriente de arranque (1000A), resistencia (60MΩ), frecuencia (10MHz) y ciclo de trabajo.
- Medidas en verdadero valor eficaz (TRMS).
- Avisador acústico de continuidad y prueba de diodos.
- Detección de tensión sin contacto (NCV).
- Valores MAX/MIN. Medidas relativas.
- Retención de lecturas.
- Autoescala, autoapagado, luz de trabajo e indicador de batería baja.
- CAT.III 1000V / CAT. IV 600V según EN 61010.



MAXILAR  
 Ø50mm / 2.0"

TENSIÓN AC 600V

CORRIENTE AC 1000A



### MS2203 Pinza vatimétrica trifásica

Artículo	Marca	Código	Precio de lista
MS2203	<b>MASTECH</b>	60800100	\$9,399.00

- Pinza vatimétrica: medida de potencia activa, potencia reactiva, potencia aparente, factor de potencia y armónicos.
- 6000 cuentas.
- Medida de tensión AC, corriente AC y frecuencia.
- Medición en verdadero valor eficaz (TRMS).
- Registro de datos: 100 grupos.
- Retención de lecturas.
- Autoescala, autoapagado, pantalla retroiluminada e indicador de batería baja.
- Interfaz RS232.
- CAT. III 600V según EN 61010



MAXILAR  
 Ø32mm / 1.2"

TENSIÓN  
 DC 600V  
 AC 600V

CORRIENTE AC 150A



### KPS-PF740 Pinza de fugas

Artículo	Marca	Código	Precio de lista
KPS-PF740	<b>KPS</b>	602150034	\$5,069.00

- Pinza de fugas con escalas de corriente: 4mA/40mA/400mA/4 A/ 40 A/ 150 A.
- Resolución mínima de 0,001 mA.
- 4000 cuentas.
- Función de filtro pasabajo.
- Medida de tensión DC/AC, corriente AC, resistencia (40MΩ), capacidad (40µF) y temperatura (0°C a +1000°C).
- Medición en verdadero valor eficaz (TRMS).
- Avisador acústico de continuidad y prueba de diodos.
- Valores MAX/MIN.
- Retención de lecturas.
- Autoescala, autoapagado e indicador de batería baja.
- CAT. III 600V según EN 61010.



## MS2001

### Pinza amperimétrica digital

Artículo	Marca	Código	Precio de lista
MS2001	<b>MASTECH</b>	608000047	\$982.00

- Pinza amperimétrica digital.
- 2000 cuentas.
- Medida de tensión DC/AC, corriente AC y resistencia (2MΩ).
- Avisador acústico de continuidad y prueba de diodos.
- Retención de lecturas.
- Display retroiluminado.
- Indicación de batería baja.
- CAT. II 1.000V, CAT. III 600V según EN 61010.

### • Pinza amperimétrica digital

- Pinza amperimétrica digital
- Medida de corriente: 1.000A AC
- Medida de tensión: 1000V DC / 750V AC
- 2000 cuentas
- Medida de resistencia
- Test de continuidad
- Retención de datos
- CAT. II 1000V, CAT. III 600V según EN 61010

Artículo	Marca	Código	Precio de lista
CM100	<b>MASTECH</b>	609000000	\$702.00



- ## Pinza amperimétrica

- Pinza amperimétrica digital.
- 6000 cuentas.
- Medida de resistencia, frecuencia, ciclo de trabajo y capacidad.
- Avisador acústico de continuidad y prueba de diodos.
- Selección automática de escalas.
- Retención de lecturas, valores máximo y mínimo.
- Maxilar de 40 mm de diámetro con iluminación.
- Indicador de batería baja y autoapagado.
- Display retroiluminado.
- CAT. III 600V según EN 61010.

Artículo	Marca	Código	Precio de lista
KPS-PA30	 KPS	602150005	\$1,959.00



- ## Minipinza amperimétrica

- Minipinza amperimétrica digital con verdadero valor eficaz.
- Medida de puntas de corriente en arranques hasta 600 A.
- 6600 cuentas.
- Medida de resistencia, frecuencia, ciclo de trabajo y capacidad.
- Maxilar de 26mm con iluminación.
- Selección automática de escalas.
- Prueba de diodos y continuidad .
- Retención de lecturas en pantalla.
- Valores máximo y mínimo.
- Función autoapagado e indicador de batería baja.
- Display retroiluminado.
- CAT. III 600V según EN 61010.

Artículo	Marca	Código	Precio de lista
KPS-PA50 MINI	 KPS	602150018	\$3,648.00
MS2108	 MASTECH	608000080	\$3,332.00





## MULTÍMETROS DIGITALES

El multímetro es el instrumento básico de cualquier profesional eléctrico. Mediante la digitalización de las señales medidas a través de las puntas de prueba, los equipos digitales son capaces de transformar valores de corriente y/o tensión en valores numéricos que se representan en pantalla.

El desarrollo de multímetros con las más modernas tecnologías, incorporando la función SMART o la comunicación con dispositivos Android e iOS, facilita la medición, evitando errores, y el registro de los datos obtenidos.



Multímetro digital de bolsillo

Artículo	Marca	Código	Precio de lista
20-150	<b>MASTECH</b>	609000003	\$351.00

- Multímetro digital de bolsillo.
- 4000 cuentas.
- Medida de tensión DC/AC, corriente DC/AC, resistencia (40MΩ), capacidad (100μF) y frecuencia (100kHz).
- Avisador acústico de continuidad y prueba de diodos.
- Retención de lecturas.
- Autoescala, autoapagado e indicador de batería baja.
- CAT. II 600V, CAT. III 300V según EN61010.



20-300

Multímetro digital de bolsillo

Artículo	Marca	Código	Precio de lista
20-300	<b>MASTECH</b>	608000007	\$480.00

- Multímetro digital de bolsillo.
- 4000 cuentas.
- Medida de tensión DC/AC, corriente DC/AC, resistencia (40MΩ), capacidad (100μF) y frecuencia (100kHz).
- Avisador acústico de continuidad y prueba de diodos.
- Retención de lecturas.
- Autoescala, autoapagado e indicador de batería baja.
- CAT. II 600V, CAT. III 300V según EN61010.





**KPS-MT460**  
Multímetro digital tipo lápiz con NCV

Artículo	Marca	Código	Precio de lista
KPS-MT460	<b>KPS</b>	602250032	\$960.00

- Multímetro digital tipo lápiz.
- 2000 cuentas.
- Medida de tensión DC/AC, corriente DC/AC y resistencia (20M $\Omega$ ).
- Detección de tensión sin contacto (NCV).
- Avisador acústico de continuidad y prueba de diodos.
- Comprobación de nivel lógico.
- Valor MAX.
- Retención de lecturas.
- Autoescala, autoapagado e indicador de batería baja.
- CAT. III 600V según EN 61010.



**Multímetro digital**

Artículo	Marca	Código	Precio de lista
MAS830L	<b>MASTECH</b>	608000032	\$538.00

- Multímetro digital.
- 2000 cuentas.
- Medida de tensión DC/AC, corriente DC y resistencia (2M $\Omega$ ).
- Avisador acústico de continuidad y prueba de diodos.
- Retención de lecturas.
- Indicador de batería baja.
- CAT. III 600V según EN 61010.



**Multímetro digital**

Artículo	Marca	Código	Precio de lista
MS8221A	<b>MASTECH</b>	608000233	\$926.00

- Multímetro digital.
- 2000 cuentas.
- Medida de tensión DC/AC, corriente DC/AC, resistencia (20M $\Omega$ ) y temperatura (-20°C a 1000°C).
- Comprobación de batería (1,5V/9V/12V).

- Avisador acústico de continuidad y prueba de diodos.
- Retención de lecturas.
- Autoapagado e indicador de batería baja.
- CAT. III 600V según EN 61010.



**KPS-MT440**  
Multímetro digital

Artículo	Marca	Código	Precio de lista
KPS-MT440	<b>KPS</b>	602250025	\$1,772.00

- Multímetro digital.
- 4000 cuentas.
- Medida de tensión DC/AC, corriente DC/AC, resistencia (40M $\Omega$ ), capacidad (100 $\mu$ F), frecuencia (5MHz) y ciclo de trabajo.
- Detección de tensión sin contacto (NCV).

- Avisador acústico de continuidad y prueba de diodos.
- Medidas relativas.
- Retención de lecturas.
- Autoescala, autoapagado, pantalla retroiluminada e indicador de batería baja.
- CAT. IV 600V según EN 61010.



### KPS-MT700 Multímetro digital TRMS comunicación USB

Artículo	Marca	Código	Precio de lista
KPS-MT700	<b>KPS</b>	602250026	\$2,747.00

- Multímetro digital TRMS con comunicación USB.
- 6600 cuentas.
- Medida de tensión DC/AC, corriente DC/AC, resistencia (66MΩ), capacidad (66μF), frecuencia (66MHz) y ciclo de trabajo.
- Medidas en verdadero valor eficaz (TRMS).
- Detección de tensión sin contacto (NCV).
- Avisador acústico de continuidad y prueba de diodos.
- Valores MAX/MIN. Medidas relativas.
- Retención de lecturas.
- Autoescala, autoapagado, pantalla retroiluminada e indicador de batería baja.
- Comunicación USB con PC.
- CAT. III 1000V / CAT. IV 600V según EN 61010.



### KPS-MT720 Multímetro digital TRMS baja impedancia

Artículo	Marca	Código	Precio de lista
KPS-MT700	<b>KPS</b>	602250026	\$2,747.00

- Multímetro digital TRMS.
- 6600 cuentas.
- Medida de tensión DC/AC, corriente DC/AC, resistencia (66MΩ), capacidad (66μF), frecuencia (66MHz) y temperatura (0°C a 1000°C).
- Medidas en verdadero valor eficaz (TRMS).
- Detección de tensión sin contacto (NCV).
- Avisador acústico de continuidad y prueba de diodos.
- Valores MAX/MIN. Medidas relativas.
- Modo de medición con baja impedancia de entrada.
- Retención de lecturas.
- Autoescala, autoapagado, pantalla retroiluminada e indicador de batería baja.
- CAT. III 1000V / CAT. IV 600V según EN 61010.



### KPS-MT740 Multímetro digital TRMS + aislamiento

Artículo	Marca	Código	Precio de lista
KPS-MT740	<b>KPS</b>	602250031	\$7,489.00

- Multímetro digital TRMS con medición de aislamiento hasta 1kV.
- 6600 cuentas.
- Medida de tensión DC/AC, corriente DC/AC, resistencia (66MΩ), capacidad (66μF), frecuencia (66kHz) y temperatura (-30°C a 1300°C).
- Medidas en verdadero valor eficaz (TRMS).
- Pruebas de aislamiento con cálculo de valores DAR/PI (50V, 100V, 250V, 500V y 1000V).
- Detección de tensión sin contacto (NCV).
- Avisador acústico de continuidad y prueba de diodos.
- Valores MAX/MIN. Medidas relativas.
- Función de filtro de paso bajo (1kHz).
- Retención de lecturas y grabación de datos en memoria.
- Autoescala, autoapagado, pantalla retroiluminada e indicador de batería baja.
- CAT. III 1000V según EN 61010.



**SMART**  
Delegación automática del parámetro medido



### KPS-MT900 Multímetro digital SMART

Artículo	Marca	Código	Precio de lista
KPS-MT900	<b>KPS</b>	602250030	\$1,459.00

- Multímetro digital SMART.
- 6000 cuentas.
- Medida de tensión DC/AC, resistencia (10MΩ), frecuencia (3MHz) y ciclo de trabajo.
- Función SMART, reconocimiento automático del parámetro medido.
- Avisador acústico de continuidad.
- Detección de tensión sin contacto (NCV).
- Valores MAX/MIN.
- Retención de lecturas.
- Autoescala, autoapagado, pantalla retroiluminada e indicador de batería baja.
- CAT. III 600V según EN 61010.



### KPS-MT940 Multímetro digital TRMS comunicación mediante app

Artículo	Marca	Código	Precio de lista
KPS-MT940	<b>KPS</b>	602250029	\$2,425.00

- Multímetro digital TRMS con comunicación a aplicación móvil.
- 4000 cuentas.
- Medida de tensión DC/AC, corriente DC/AC, resistencia (40MΩ) y temperatura (-20°C a 1000°C).
- Medidas en verdadero valor eficaz (TRMS).
- Detección de tensión sin contacto (NCV).
- Avisador acústico de continuidad y prueba de diodos.
- Comprobación de baterías (1,5W/9V).
- Retención de lecturas.
- Autoescala, autoapagado e indicador de batería baja.
- Comunicación Bluetooth con App Mobil.
- CAT. III 600V según EN 61010.

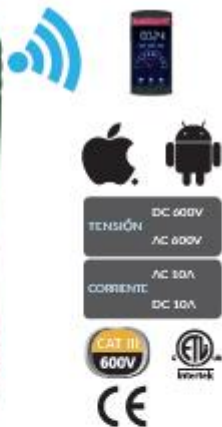

### KPS-MT920 Multímetro digital TRMS comunicación mediante app

Artículo	Marca	Código	Precio de lista
KPS-MT920	<b>KPS</b>	602250028	\$2,233.00

- Multímetro digital TRMS con comunicación a aplicación móvil.
- 4000 cuentas.
- Medida de tensión DC/AC, corriente DC/AC, resistencia (40MΩ), capacidad (100μF), frecuencia (10MHz) y ciclo de trabajo.
- Medidas en verdadero valor eficaz (TRMS).
- Detección de tensión sin contacto (NCV).
- Avisador acústico de continuidad y pruebas de diodos y de transistores.
- Medidas relativas.
- Retención de lecturas.
- Autoescala, autoapagado, pantalla retroiluminada e indicador de batería baja.
- Comunicación Bluetooth con App Mobil.
- CAT. III 600V según EN 61010.



### KPS-PB086 Probador de baterías

Artículo	Marca	Código	Precio de lista
KPS-PB086	<b>KPS</b>	999900145	\$104.00

- Medidor de baterías 1.5V, AA, AAA y 9V, - El equipo puede medir las baterías para saber su estado de carga.

- El color indica el estado de la carga:
- Rojo (REPLAZAR): Carga eléctrica nula.
- Amarillo (BAJO): Carga eléctrica baja.
- Verde (BUENO): Carga eléctrica suficiente



## DETECTORES DE TENSIÓN

El detector de tensión es una herramienta básica para profesionales. Es fácil de manejar y esencial para trabajos, tanto domésticos como profesionales.

KPS ha desarrollado una gama de detectores de tensión, tanto sin contacto como con contacto, combinando un alto nivel de funcionalidad, con un tamaño pequeño, y portabilidad.

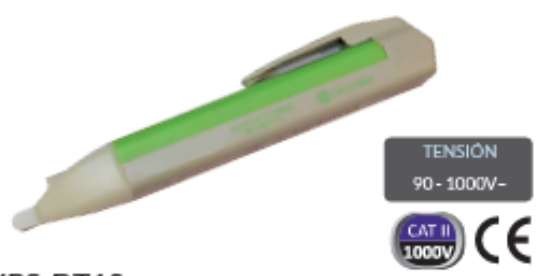

**KPS-DT10**  
Detector de tensión hasta 1.000V

Artículo	Marca	Código	Precio de lista
KPS-DT10	<b>KPS</b>	602350008	\$335.00

- Detección de tensión sin contacto.
- Sensibilidad de tensión: 90-1000 V AC.
- Frecuencia: 50/60 Hz.
- Indicación acústica y luminosa mediante LEDs.
- CAT. II 1000V según EN61010.



Detector de tensión hasta 1.000V (ajustable)

Artículo	Marca	Código	Precio de lista
MS8902A	<b>MASTECH</b>	609000025	\$307.00

- Detección de tensión sin contacto.
- Sensibilidad de tensión: 12-1000 VAC.
- Frecuencia: 50/500 Hz.
- Indicación acústica y luminosa mediante LEDs.
- Ajuste y memorización de la sensibilidad de detección.
- Autoapagado.
- CAT. II 1000V / CAT. III 600V según EN61010.



Detector de tensión hasta 1.000V

Artículo	Marca	Código	Precio de lista
10-300	<b>MASTECH</b>	609000024	\$193.00

- Detección de tensión sin contacto.
- Sensibilidad de tensión: 90-1000 V AC.
- Frecuencia: 50/60 Hz.
- Indicación acústica y luminosa mediante LEDs.
- CAT.II 1000V, CAT.III 600V según EN 61010.



**KPS-DT200**  
Detector de tensión

Artículo	Marca	Código	Precio de lista
KPS-DT200	<b>KPS</b>	602350021	\$326.00

- Detección de tensión AC/DC: 12V, 24V, 50V, 120V, 230V, 400V.
- Determinación de la polaridad.
- Indicación mediante LEDs.
- CAT. III 400V según EN 61010.



**KPS-DT220**  
Detector de tensión y prueba de diferenciales

Artículo	Marca	Código	Precio de lista
KPS-DT220	<b>KPS</b>	602350022	\$365.00

- Detección de tensión AC/DC: 12V, 24V, 50V, 120V, 230V, 400V.
- Determinación de la polaridad.
- Indicación mediante LEDs.
- Prueba de disparo de diferenciales.
- CAT III 400V según EN 61010.

### • Pértigas detectoras de alta tensión

- Detección de alta tensión en líneas eléctricas.
- Indicación de alta tensión acústica (sonido intermitente de 50dB a 3m)
- Indicación de alta tensión luminosa (luz roja parpadeante)
- Detector de tensión con ángulo ajustable
- Telescopicas, compactas y ligeras
- Tensión mínima de detección de 2,7kV
- Temperatura de funcionamiento de -10°C a 50°C
- Protegidas ante el agua
- Funcionamiento a pilas (2xLR44 1,5V)
- Fabricadas según EN61243-1 y EN60068-2-6, 14, 32
- Incluyen funda de transporte



Artículo	Marca	Código	Tension min	Longitud	Peso	Precio de lista
KPS-PAT230	<b>KPS</b>	603600001	36.5kV	152cm.	485 gr.	\$2,389.00
KPS-PAT290	<b>KPS</b>	603600002	81.5kV	245cm.	590 gr.	\$2,949.00



## MEDIDORES DE RESISTENCIA DE TIERRA

Los nuevos medidores de tierra de KPS son equipos profesionales que permiten comprobar la resistencia de puesta a tierra mediante los métodos de 2 ó 3 polos de acuerdo con la norma europea EN61557-5.

Además, estos equipos permiten la comprobación previa de tensión de la puesta a tierra, verificando que no existen tensiones peligrosas para el usuario.



TENSIÓN  
0-200VAC

RESISTENCIA  
0,01-4,00 KΩ



### KPS-TL300 Medidor de la resistencia de tierra

Artículo	Marca	Código	Precio de lista
KPS-TL300	 KPS	602350024	\$9,895.00

- Medidor de resistencia de tierra.
- Método de los 2 polos o de los 3 polos.
- Comprobación de la tensión de tierra.
- Comprobación de continuidad.
- Valores MAX/MIN/PRO. Medidas relativas.
- Registro de resultados en memoria.
- Autoapagado, pantalla retroiluminada e indicación de batería baja.
- CAT. III 300V según EN 61010.

### KPS-TL100 Kit de repuesto (picas y cables)

Artículo	Marca	Código	Precio de lista
KPS-TL100	 KPS	602350032	\$699.00

- Picas auxiliares de repuesto.
- Longitud 350 mm.

Cables de repuesto:

- Rojo: 15 mts.
- Verde: 10 mts.
- Negro: 5 mts.



MAXILAR  
45mm x 32mm/  
1.8" x 1"

CORRIENTE  
0-20A

RESISTENCIA  
0-1200Ω



### Pinza de resistencia de tierra

Artículo	Marca	Código	Precio de lista
38-500	<b>MASTECH®</b>	608000104	\$24,555.00

- Medidor de la Resistencia de tierra y la corriente de fuga.
- Medición sencilla y fácil de la Resistencia de tierra abrazando el circuito de puesta a tierra.
- Umbral de alarma ajustable.
- Retención de lecturas.
- Indicación de batería baja.
- Autoescala.
- CAT. III 150V según EN 61010.



**V** AC/DC 20V/48V

**R** 30/150/300KΩ

## MS2308

### Medidor de resistencia de tierra avanzado

Artículo	Marca	Código	Precio de lista
MS2308	<b>MASTECH®</b>	608000108	\$57,606.00

- Medidor de resistencia de tierra por 2, 3 y 4 polos.
- Medidor de resistividad.
- Pinzas de medición.
- Medición de corto circuito.
- Compensación de resistencia.
- Almacenamiento USB.
- Batería de Ion-litio recargable.

-Accesorios incluidos:





## MEDIDORES DE AISLAMIENTO

El aislamiento es un elemento de seguridad que tiene la finalidad de evitar el contacto con las partes activas. Por tanto, la prueba de aislamiento revela posibles fallos causados por contaminación, humedad, deterioro del material de aislamiento, etc.

Los medidores de aislamiento de KPS permiten realizar las pruebas de aislamiento con tensiones de hasta 1kV y 5 kV respectivamente.



### KPS-MA500 Medidor de aislamiento hasta 5kV

Artículo	Marca	Código	Precio de lista
KPS-MA500	KPS	602350027	\$49,925.00

- Medidor de aislamiento hasta 5kV con tensiones preajustadas en escalones de 25V o 100V.
- Cálculo de los parámetros DAR/PI.
- Medición de aislamiento con tensión escalonada.
- Compensación por temperatura.
- Registro de resultados en la memoria y posibilidad de descarga al PC.
- Medición de tensión DC/AC.
- CAT. III 1.000V, CAT. IV 600V según EN 61010.



### • KPS-MA20 Medidor de aislamiento

- Medidor de resistencia de aislamiento con tensiones de ensayo hasta 1000VDC.
- Medidor de tensión AC y continuidad.
- Toma de medidas puntuales o temporizadas durante 5 minutos.
- Indicador de batería baja.
- Autoapagado.
- 2000 cuentas.
- Incluye puntas de prueba, baterías, pinzas y maletín de transporte.

#### Características

Resistencia: 20M $\Omega$ /200M $\Omega$ /2000M $\Omega$   
Tensiones de ensayo: 250V/500V/1000VDC  
Medidas de tensión: hasta 600VAC  
Test de continuidad: <200 $\Omega$



Artículo	Marca	Código	Precio de lista
KPS-MA20	 KPS	602350003	\$5,895.00

### • KPS-MA10 Medidor de aislamiento

- Medidor de resistencia de aislamiento con tensiones de ensayo hasta 1000VDC.
- Medición de tensión AC y continuidad.
- Electrónica avanzada que permite realizar lecturas de alta estabilidad.
- Aviso de presencia de tensiones antes de la realización del ensayo.
- Descarga automática después del test.
- Indicador de batería baja.
- Autoapagado.
- 2000 cuentas.
- Incluye puntas de prueba, baterías y maletín de transporte.

#### Características

Resistencia: 200M $\Omega$ /2000M $\Omega$   
Tensiones de ensayo: 250V/500V/1000VDC  
Medidas de tensión: hasta 600VAC  
Test de continuidad: <20 $\Omega$ , <2k $\Omega$



Artículo	Marca	Código	Precio de lista
KPS-MA10	 KPS	602350002	\$9,036.00



## COMPROBADORES DE CABLEADO

Los comprobadores de cableado KPS están diseñados para la resolución de problemas y localización de fallos en redes de datos, líneas telefónicas y circuitos eléctricos.

La gama la componen equipos sencillos que indican el fallo con señales luminosas y acústicas hasta un equipo más avanzado que permite el trazado de cables ocultos tras paredes o bajo el suelo.



### Comprobador de cables de red BNC/RJ

Artículo	Marca	Código	Precio de lista
KPS-CC600	<b>KPS</b>	602800000	\$609.00
MS6810	<b>MASTECH</b>	608000204	\$579.00

- Comprobador de cables de par trenzado (RJ45) y cables coaxiales (BNC).
- Comprobación de la integridad de los cables.
- Máxima distancia de medición: 200 m.



### Comprobador de cables de red RJ

Artículo	Marca	Código	Precio de lista
KPS-CC620	<b>KPS</b>	602800001	\$730.00
10-100	<b>MASTECH</b>	608000205	\$695.00

- Comprobador de cables de par trenzado (RJ45).
- Comprobación de la integridad de los cables.
- Máxima distancia de medición: 200 m.
- Indicador de batería baja.



### Comprobador de cables

Artículo	Marca	Código	Precio de lista
KPS-CC640	<b>KPS</b>	602800002	\$569.00
MS6812	<b>MASTECH</b>	609000028	\$540.00

- Comprobación de la continuidad de los cables y determinación del punto de interrupción.
- Recepción de los tonos en líneas telefónicas (100Hz~300kHz).
- Identificación del estado de la línea telefónica (libre, sonando, ocupada).
- Envío de tonos continuos (1500Hz) o alternos (1300Hz~1500Hz) a cables o líneas telefónicas.



### KPS-CC840 Comprobador de cables avanzado

Artículo	Marca	Código	Precio de lista
KPS-CC840	<b>KPS</b>	602800003	\$8,123.00

- Localización de interrupciones o cortocircuitos en cables en pared o bajo el suelo.
- Trazado de cables en pared o bajo el suelo.
- Identificación de las protecciones asignadas a un circuito.
- Trazado y localización de conductos metálicos.
- Ajuste de la sensibilidad.
- Autoescalado, Autoapagado, pantalla retroiluminada y luz de trabajo.
- CAT III 300V según EN 61010.



## MEDIDORES AMBIENTALES

Para comprobar la calidad medioambiental en zonas interiores como oficinas, es necesario vigilar una serie de aspectos que afectan a la salud, el confort y el rendimiento de los ocupantes.

Parámetros como la velocidad y el flujo del aire, el nivel de sonido, la iluminación o la concentración de determinados gases pueden ser controlados con la gama de medidores ambientales de KPS.



**KPS-AN10**  
Anemómetro digital

Artículo	Marca	Código	Precio de lista
KPS-AN10	<b>KPS</b>	602450005	\$2,304.00

- Medida de la velocidad y del caudal volumétrico del aire en diferentes unidades.
- 9999 cuentas.
- Velocidad del aire: m/s, pies/min, km/h, millas/h, millas náuticas /h.
- Caudal de aire: pies<sup>3</sup>/min, m<sup>3</sup>/min, m<sup>3</sup>/s.
- Ajuste del área de flujo del aire.
- Valores MAX/MIN.
- Retención de lecturas.
- Autoapagado, pantalla retroiluminada e indicador de batería baja.



**KPS-DG100**  
Detector de gas

Artículo	Marca	Código	Precio de lista
KPS-DG100	<b>KPS</b>	602450014	\$2,640.00

- Detector de fugas de gas portátil.
- Gases detectados: Gas natural, Metano, Etano, Propano, Butano, Acetona, Alcohol, Amoníaco, Vapor, Monóxido de carbono, Gasolina, Combustible para aviones, Disolventes de Hidrógeno, Diluyente de laca, Nafta.
- Alta sensibilidad (metano) 50 ppm.
- Nivel de alarma: 10%-40%.
- Tiempo de respuesta (40% LEL): <2 segundos.



MEDICIÓN LUX  
0-50000 LUX



**KPS-LX10**  
Luxómetro digital

Artículo	Marca	Código	Precio de lista
KPS-LX10	<b>KPS</b>	602450002	\$768.00

- Luxómetro digital para medida de la iluminancia (LUX).
- 2000 cuentas.
- Sonda conectada a equipo medidor mediante cable extensible.
- Escalas: 2000 Lux, 20000 Lux, 50000 Lux.
- Retención de lecturas.
- Indicador de batería baja.



MEDICIÓN CD  
999900

MEDICIÓN LUX  
200000

MEDICIÓN FC  
20000



**KPS-LX30LED**  
Luxómetro digital

Artículo	Marca	Código	Precio de lista
KPS-LX30LED	<b>KPS</b>	602450011	\$2,938.00

- Luxómetro digital de alta precisión.
- 2000 cuentas.
- Selección de diferentes tipos de iluminación (incluyendo LED).
- Diferentes unidades de medición: FC/lux/CD.
- Retención de lecturas.
- Autoapagado e indicador de batería baja.



FRECUENCIA  
31.5Khz-8Khz

MED. SONIDO  
30dB - 130dB



**KPS-SN10**  
Sonómetro digital

Artículo	Marca	Código	Precio de lista
KPS-SN10	<b>KPS</b>	602450004	\$3,072.00

- Sonómetro digital de tipo II según IEC 651.
- 2000 cuentas.
- Frecuencia de muestreo: 2 veces por segundo.
- Valores con ponderación A y C.
- Valores MAX.
- Selección FAST/SLOW.
- Retención de lecturas.
- Autoescala, autoapagado, pantalla retroiluminada e indicador de batería baja.

## • KPS-TH10 Termohigrómetro

- Medidor de temperatura (°C/°F) y de humedad relativa .
- Determinación del punto de rocío y temperatura de esfera húmeda.
- Frecuencia de muestreo de 2,5 medidas/ sg.
- Retención de lecturas, valores máximo y mínimo en pantalla.
- Registro de hasta 100 medidas.
- Display retroiluminado.

Artículo	Marca	Código	Precio de lista
KPS-TH10	 <b>KPS</b>	602450007	\$2,688.00
65-300	 <b>MASTECH</b>	608000168	\$2,455.00



## • KPS-MF50 Medidor ambiental multifunción

- Medidor multifunción de 5 parámetros medioambientales.
- Medida de temperatura en °C ó °F.
- Medida de humedad relativa.
- Medida de luz con filtro de corrección.
- Medida de la velocidad del aire (m/sg, km/h, pies/sg).
- Medida del caudal volumétrico del aire (pies3/min, m3/min).
- Medida de sonido clase II según IEC 61672, valoraciones de frecuencia tipo A y C.
- Muestra en pantalla simultáneamente el valor actual y el valor MAX, MIN, PROM y DIF(MAX-MIN).
- Selección automática de escalas.
- Indicación en pantalla de lectura fuera de rango.
- Función autoapagado e indicador de batería baja.
- Suministrado con trípode de montaje

Artículo	Marca	Código	Precio de lista
KPS-MF50	 <b>KPS</b>	602450006	\$4,911.00





## MEDIDORES DE TEMPERATURA

La temperatura es un parámetro que nos permite verificar el correcto funcionamiento de un componente. De ahí, que la medición de temperatura sea muy útil en diversas aplicaciones como instalaciones eléctricas, para comprobar sobrecargas o sobrecalentamientos de los elementos de un circuito, o en la construcción, para detectar puentes térmicos.

Con los modelos de KPS se pueden realizar mediciones sin contacto, mediante infrarrojos, o a través de termopares en contacto con la superficie del objeto comprobado.



### MS6520

Termómetro de infrarrojo industrial

Artículo	Marca	Código	Precio de lista
MS6520	<b>MASTECH</b>	608000400	\$1,078.00

- Temperatura superficie 0° a 100°C
- Con apuntador láser
- Mediciones en °C y °F
- Pantalla iluminada
- Auto apagado



### MS6591P

Termómetro de infrarrojo SIN láser

Artículo	Marca	Código	Precio de lista
MS6591P	<b>MASTECH</b>	100004548	\$2,322.00

- Temperatura 0° a 100°C
- Mediciones en °C y °F
- Pantalla iluminada
- Auto apagado



## MEDIDORES INDUSTRIALES

En entornos industriales, con la presencia de motores y máquinas, son de gran utilidad instrumentos que permitan la comprobación de la secuencia de fases, las velocidades angular y lineal o la resistencia de bucle en puntos específicos de la instalación.

Junto a ellos, un separador de líneas, nos facilitará la tarea de medición de los consumos de las diferentes cargas.



**KPS-TC10**  
Tacómetro digital con contacto

Artículo	Marca	Código	Precio de lista
KPS-TC10	<b>KPS</b>	602450008	\$2,615.00

- Tacómetro digital con contacto.
- Medida de velocidades angulares de 50 a 20.000 r/w/min.
- Medida de velocidad lineal: m/min, m/sg, pics/min, pics/sg, pulgada/ min.
- Valores MAX/MIN/PRO.
- Retención de lecturas y registro de hasta 100 medidas.
- Autoapagado, pantalla retroiluminada e indicador de batería baja.
- Incluye accesorios de medida con diferentes diámetros.



**KPS-TC20**  
Tacómetro digital sin contacto

Artículo	Marca	Código	Precio de lista
KPS-TC20	<b>KPS</b>	602450009	\$2,485.00

- Tacómetro digital sin contacto.
- Medida de velocidades angulares de 50 a 100.000 r/w/min.
- Distancia de medida: 50 a 250mm.
- Valores MAX/MIN.
- Retención de lecturas y registro de hasta 100 medidas.
- Autoapagado, pantalla retroiluminada e indicador de batería baja.





## Comprobador de fases/giro

Artículo	Marca	Código	Precio de lista
MS5900	<b>MASTECH</b>	60800127	\$3,012.00

- Indicador de secuencia de fases en sistemas trifásicos.
- Comprobador del sentido de giro de motores.
- Comprobación del campo rotatorio sin contacto.
- Indicadores luminosos.
- CAT. III 600V según EN 61010.
- Puntas de prueba integradas.



## MEDIDORES DE DISTANCIA

Los medidores de distancia láser son idóneos para cualquier profesional que desee realizar mediciones rápidas y exactas.

KPS ha desarrollado una gama de medidores para diferentes distancias, combinando la sencillez en el uso con un alto nivel de funcionalidad, que permite cubrir los requerimientos de un amplio abanico de aplicaciones.



**KPS-DM100**  
 Medidor de distancia láser

Artículo	Marca	Código	Precio de lista
KPS-DM100	<b>KPS</b>	602800009	\$3,648.00

- Medidor de distancia láser de hasta 100m.
- Cálculo de áreas y volúmenes, así como cálculo de acuerdo al Teorema de Pitágoras.
- Sumas y restas de dimensiones.
- Selección de unidades de medida: mm/pies/pulgadas.
- Valores MAX/MIN.
- Registro de hasta 99 datos.
- Láser de clase II.
- Autoapagada y pantalla retroiluminada.



**KPS-DM040**  
 Medidor de distancia láser

Artículo	Marca	Código	Precio de lista
KPS-DM040	<b>KPS</b>	602800010	\$2,304.00

- Medidor de distancia láser de hasta 40m.
- Cálculo de áreas y volúmenes, así como cálculo de acuerdo al Teorema de Pitágoras.
- Sumas y restas de dimensiones.
- Selección de unidades de medida: mm/pies/pulgadas.
- Valores MAX/MIN.
- Registro de hasta 99 datos.
- Láser de clase II.
- Autoapagada y pantalla retroiluminada.



## CABLES, PUNTAS DE PRUEBA Y TERMOPARES

Esta amplia selección de accesorios permite reemplazar aquellos incluidos con los instrumentos debido a deterioro o pérdida de los mismos.

Distintas versiones de los cables, las puntas o los termopares pueden ser elegidas en función de las necesidades del usuario.



**KPS-PT20**  
Cables de prueba con puntas

Artículo	Marca	Código	Precio de lista
KPS-PT20	<b>KPS</b>	602990042	\$176.00

- Longitud del cable: 1000 mm.
- Corriente máxima: 10A.
- Color: rojo, negro.
- Cubiertas de las puntas extraíbles.
- CAT.III 1000V, CAT. IV 600V.



**KPS-PT15**  
Cables de prueba con puntas

Artículo	Marca	Código	Precio de lista
KPS-PT15	<b>KPS</b>	602990076	\$163.00

- Longitud del cable: 800 mm.
- Corriente máxima: 10A.
- Color: rojo, negro.
- Cubiertas de las puntas extraíbles.
- CAT.III 1000V.

# EXPERTOS EN EFICIENCIA ENERGÉTICA

## Zero Cross Switching (control de paso por cero)

Alarga la vida del producto hasta un 30%

Esta tecnología consiste en un relé que corta la corriente de la lámpara cuando la tensión alterna pasa por cero. Con ello minimizamos la corriente circulante por el relé, evitando el desgaste que esto produce y alargando así al máximo la vida tanto del relé como del detector.

## Tecnología PIR (infrarrojos pasivos)

Los detectores de movimiento con tecnología PIR están diseñados para detectar fuentes de calor en movimiento dentro de su campo de acción, de tal forma que enciendan y apaguen automáticamente la iluminación.

Mediante esta tecnología se han desarrollado sensores de alta sensibilidad de ondas electromagnéticas infrarrojas, invisibles al ojo humano.

Estos sensores traducen radiaciones térmicas de objetos en señales eléctricas.



AHORRO



PRECISIÓN



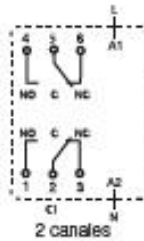

## Interruptores horarios digitales 2 módulos

Artículo	Marca	Código	Precio de lista
KPS-IH-DIGI1EASY	 <b>KPS</b>	350200164	\$1,232.00
KPS-IH-DIGI2EASY	 <b>KPS</b>	350200165	\$1,368.00

- Alimentación: 24-264VAC/DC, 50-60 Hz.
- Contactos conmutados libres de potencial (16A/250VAC).
- Display LCD retroiluminado.
- 2 módulos de carril DIN.
- Número de canales:
  - KPS-IH-DIGI1EASY: 1 canal.
  - KPS-IH-DIGI2EASY: 2 canales.
- Número de programas:
  - KPS-IH-DIGI1EASY: 52 programas.
  - KPS-IH-DIGI2EASY: 90 programas.
- Reserva de marcha: 10 años.
- Programa semanal y de vacaciones.
- Formación de bloques de días de la semana.
- Maniobras desde 1 sg para control de timbres.
- Conmutador manual ON/OFF/AUTO/ANTICIPACIÓN.
- Cambio automático de horario verano/invierno.
- Según EN 60730-1:2011, EN 60730-2-7:2010+AC:2011.



### Timbre con detector integrado

Artículo	Marca	Código	Precio de lista
KPS-TIMBPIR	<b>KPS</b>	999990312	\$414.00

- Timbre con detector integrado.
- Alimentación: 1 pila de 9V (incluida).
- Fijación a pared.
- Ángulo de detección: 60°.
- Alcance de 8 m.
- Sonido:  $\geq 70$  dB.
- 3 posiciones:
  - Chime: función timbre
  - Alarma
  - OFF: apagado

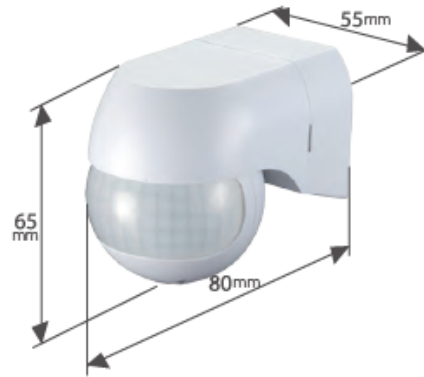
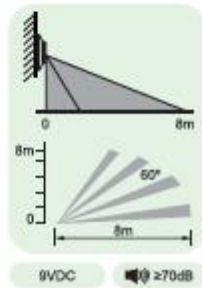

### Detector de movimiento mini para pared

Artículo	Marca	Código	Precio de lista
DETELUX 180 MINI 110V	<b>KPS</b>	350200151	\$339.00

- Formato mini para instalación en pared.
- Alimentación: 220-240VAC, 50/60Hz.
- Cabeza orientable horizontal y verticalmente.
- Cobertura de 180° y alcance máximo de 12 m a 2,5 m de altura.
- Ajuste crepuscular: 3 - 2000 luxes.
- Capacidad de contacto:
  - Incandescencia: 800W
  - Lámparas de bajo consumo: 400W
  - Lámparas LED: 400W



### Detector de movimiento para exteriores

Artículo	Marca	Código	Precio de lista
DETELUX 180IP 110V	<b>KPS</b>	350100103	\$474.00

- Grado de protección IP65, idóneo para exteriores.
- Alimentación: 220-240VAC, 50/60Hz.
- Cabeza orientable horizontal y verticalmente.
- Cobertura de 180° y alcance máximo de 12 m a 2,5 m de altura.
- Ajuste crepuscular: 3 - 2000 luxes.
- Capacidad de contacto:
  - Incandescencia: 1200W
  - Lámparas de bajo consumo: 300W
  - Lámparas LED: 300W



### Detector de movimiento instalación en techo

Artículo	Marca	Código	Precio de lista
DETELUX 360SU PRO 110V	<b>KPS</b>	350200105	\$346.00

- Led indicador de la detección de movimiento.
- Alimentación: 220-240VAC, 50/60Hz.
- Potenciómetros accesibles desde el exterior.
- Ángulo de cobertura de 360°.
- Zona de cobertura: 6 m de diámetro a 2,2 m de altura.
- Ajuste crepuscular: 3 - 2000 luxes.
- Capacidad de contacto:
  - Incandescencia: 1200W
  - Lámparas de bajo consumo: 300W
  - Lámparas LED: 300W

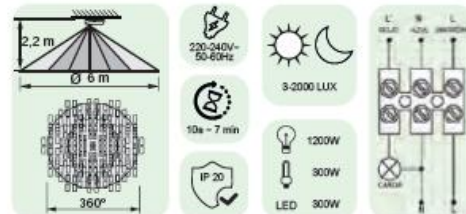



### Detector de presencia extraplano para techo

Artículo	Marca	Código	Precio de lista
DETELUX 360SU SLIM 110V	<b>KPS</b>	350200152	\$463.00

- Detector de techo extraplano, tan sólo 2 cm.
- Misma cobertura de 360° que otros detectores para techo de formato convencional.
- Relé de 2000W de gran poder de conmutación.
- Alimentación: 220-240VAC, 50/60Hz.
- Cabeza orientable horizontal y verticalmente.
- Ángulo de cobertura de 360°.
- Zona de cobertura: 6 m de diámetro a 2,2 m de altura.
- Ajuste crepuscular: 3 - 2000 luxes.
- Capacidad de contacto:
  - Incandescencia: 2000W
  - Lámparas de bajo consumo: 1000W
  - Lámparas LED: 1000W

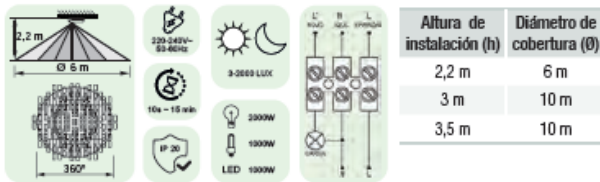

### Detector de movimiento mini para falso techo

Artículo	Marca	Código	Precio de lista
DETELUX 360FC MINI 110V	<b>KPS</b>	350200104	\$525.00

- Detector mini para falso techo, máxima discreción.
- Cabeza de tan sólo 5 cm de diámetro.
- Potenciómetros accesibles desde el exterior tras aro embellecedor.
- Alimentación: 220-240VAC, 50/60Hz.
- Ángulo de cobertura de 360°.
- Zona de cobertura: 6 m de diámetro a 2.2 m de altura.
- Ajuste crepuscular: 3 - 2000 luxes.
- Capacidad de contacto:
  - Incandescencia: 800W
  - Lámparas de bajo consumo: 400W
  - Lámparas LED: 400W

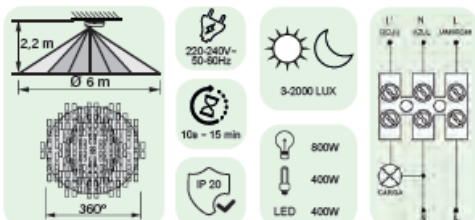

### Detector de movimiento para falso techo

Artículo	Marca	Código	Precio de lista
DETELUX 360FC PRO 110V	<b>KPS</b>	350200103	\$471.00

- Instalación en falso techo formato óculo.
- Cobertura de detección de 360°.
- Fácil y rápido de regular e instalar.
- Alimentación: 220-240VAC, 50/60Hz.
- Ángulo de cobertura de 360°.
- Zona de cobertura: 6 m de diámetro a 2,2 m de altura.
- Ajuste crepuscular: 3 - 2000 luxes.
- Capacidad de contacto:
  - Incandescencia: 1200W
  - Lámparas de bajo consumo: 300W
  - Lámparas LED: 300W

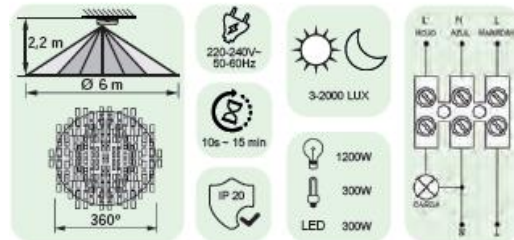

### Plafón LED con detector PIR

Artículo	Marca	Código	Precio de lista
DETELUX 360 PIR LED PC	<b>KPS</b>	350200159	\$796.00
110V PLAFÓN	<b>KPS</b>	350200112	\$796.00

- Detección por PIR con placa LED integrada.
- Tulipa de plástico.
- Altura de tan sólo 6 cm, estéticamente atractivo.
- Luz blanca neutra idónea para aplicaciones terciarias y zonas comunes de edificios.
- Alimentación: 220-240VAC, 50/60Hz.
- Ángulo de cobertura de 360°.
- Zona de cobertura: 2-20 m de diámetro (a 2,2 m de altura)
- Capacidad de contacto: LED integrado de 15W, 1050 lúmenes, 4000K.

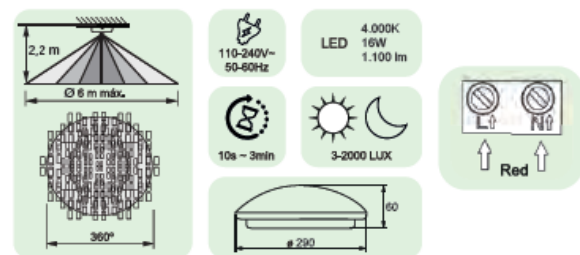

• **DETELUX 180 PRO** detector de movimiento instalación en pared

- Ángulo de detección: 180°
- Alimentación:
  - 110-130V~, 50-60Hz
- Capacidad máxima de contacto:
  - 800W (lámpara incandescente)
  - 200W (lámpara de bajo consumo)
- Zona de cobertura: máx. 12m (24°C)
- Ajuste de tiempo: de 10 seg. a 7 min.
- Ajuste Lux: 3-2000LUX
- Altura de instalación: 1.8-2.5m.
- Grado de protección: IP44.

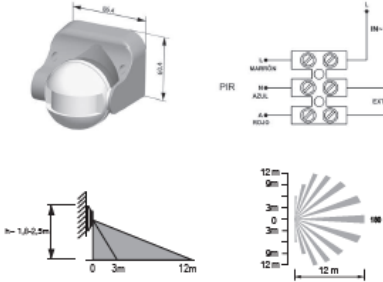

detelux®))



Artículo	Marca	Código	Precio de lista
DETELUX 180 PRO 110V	KPS	350100101	\$284.00

Tensión de alimentación

110-130V~, 50-60Hz

• **DETELUX 180 BOX-R PRO 2x4** 110V-220V detector de movimiento para caja mecanismos americana

- Ángulo de detección: 180°
- Tensión de alimentación:
  - 110-220V~
- Capacidad máxima de contacto:
  - 800W (110-130V~)
  - 1200W (220-240V~)
- Zona de cobertura: máx. 9m (24°C)
- Ajuste de tiempo: Ajustable de 10 seg. a 7 min.
- Ajuste Lux: 20-2.000Lux
- Altura de instalación: 1-1.8m

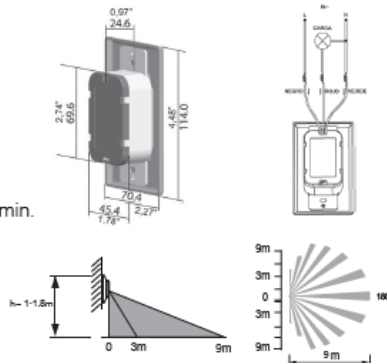

detelux®))



ZCS TECHNOLOGY  
Zero Cross Switching

Artículo	Marca	Código	Precio de lista
DETELUX 180 BOX-R PRO 110V	KPS	350300100	\$374.00



**•Programador enchufable analógico**

Este temporizador se puede programar para tener hasta 48 comandos al día de encendido/apagado.

- 125V~, 60Hz
- Hasta 48 maniobras diarias
- Operación mínima: 30 minutos



Clavija tipo B, Nema 5, 3 polos USA



Artículo	Marca	Código	Precio de lista
KPS-PEA MEX	KPS	999990313	\$180.00

**•Programador enchufable digital**

Con el Programador enchufable digital puede preestablecer tiempos específicos de encendido/apagado de sus electrodomésticos, por ejemplo la cafetera, lámparas, etc. Es ideal para ahorrar energía y mantener su hogar más seguro.

Con una gran pantalla LCD, muestra estado del programa seleccionado y el tiempo real.

Tiene un máximo de 140 programas semanales de encendido/apagado.

- 125V~, 50-60Hz
- Intervalos mínimo de 1 min



Clavija tipo B, Nema 5, 3 polos USA



Artículo	Marca	Código	Precio de lista
KPS-PED MEX	KPS	999990314	\$407.00



**Detector de humo formato mini**

Artículo	Marca	Código	Precio de lista
KPS-DS_HUMOMINI	KPS	350500006	\$421.00

- Instalación en techo.
- Tamaño compacto.
- Indicación acústica de detección.
- Volumen máximo: 85 dB.
- Indicación luminosa de funcionamiento mediante LED.
- Indicación sonora de batería baja.
- Alimentación: 3 pilas de 3V CR2450 (incluidas).
- Dimensiones: 72 x 37 mm.
- Apto para uso en interior.
- EN 14604:2005/AC:2008.

## Fotocontrol de acuerdo a la Norma Mexicana NOM-003-SCFI-2000

- ✓ Fotocontrol para control de iluminación. Según ANSI C136.10
- ✓ Funcionamiento por interruptor bimetalico
- ✓ Carcasa de policarbonato estabilizado UV
- ✓ Base resistente a impactos fabricada en PBT
- ✓ Umbral lumin. de encendido/apagado: 10-20 lux (atardecer) 30-60 luxes (amanecer)
- ✓ Modo fail-OFF. Retardo de tiempo para evitar maniobras no deseadas: 30-120seg
- ✓ Tensión de alimentación: 110-130V~, 220-240V~, 60 Hz
- ✓ Consumo: Máx. 1.5VA
- ✓ Capacidad de contacto: 1800W Tungsteno, 1000VA Balastro
- ✓ Rango de temperatura admitido de -40°C a +70°C
- ✓ Humedad relativa de funcionamiento: máx. 96%
- ✓ Certificado UL
- ✓ Grado de protección IP 65
- ✓ Según EN 60669-1:1999+A1:2002+A2:2008, EN 60669-2-1:2004+A1:2009+A12:2010

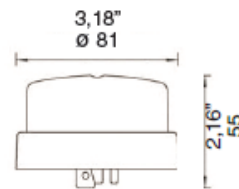

Artículo	Marca	Código	Precio de lista
KPS-FC1000TH 220V	<b>KPS</b>	350990107	\$110.00
KPS-FC1000TH 110V	<b>KPS</b>	350990106	\$110.00

## Fotocontrol de acuerdo a la Norma Mexicana NOM-003-SCFI-2000

- ✓ Fotocontrol para control de iluminación. Conexión NEMA de insetar y girar mediante 3 terminales
- ✓ Control de iluminación por fotorresistencia LDR. Umbral luminoso de encendido: 35-65 luxes
- ✓ Factor de encendido-apagado de 5
- ✓ Carcasa de policarbonato estabilizado UV
- ✓ Tensión de alimentación: 105-285V~, 50-60Hz
- ✓ Capacidad de contacto: Incandescencia: 1.000W, 1.800VA max
- ✓ Conexión por 3 hilos. Grado de protección IP54
- ✓ Cuerpo y base en ABS con alta resistencia a los impactos
- ✓ Contactos de latón. Rango de temperatura admitido de -40°C a +70°C
- ✓ Diámetro: 81mm, altura: 55mm
- ✓ Opcional: Protección contra sobretensiones (MOV) previa definición



Artículo	Marca	Código	Precio de lista
KPS-FC500MX	<b>KPS</b>	350990105	\$123.00

## Base fotocontrol

- ✓ Válida para fotocontrol KPS-FC500MX
- ✓ Tensión de alimentación: 120/220V~
- ✓ Frecuencia: 60Hz
- ✓ Cables: 14AWG, 25cm longitud negro, blanco y rojo
- ✓ Temperatura de funcionamiento: -40°C~+70°C
- ✓ Contacto de salida: 10A



Artículo	Marca	Código	Precio de lista
KPS-BFC	<b>KPS</b>	350990108	\$56.00

## Soporte metálico para fotocontrol

- ✓ Soporte de acero para fijación en pared de fotocontrol.

Artículo	Marca	Código	Precio de lista
KPS-AFC	<b>KPS</b>	350990118	\$15.00

